



REPUBLIC OF  
GAMERS

**ROG STRIX**  
**XG49VQ**  
**SUPER ULTRA-WIDE GAMING MONITOR**

ASUS

# Contenuti

Avvisi .....	iii
Informazioni sulla sicurezza .....	iv
Cura e pulizia .....	vi
1.1 Benvenuto.....	1-1
1.2 Contenuti della confezione .....	1-1
1.3 Montaggio del monitor .....	1-2
1.4 Collegamento dei cavi .....	1-5
1.4.1 Retro del monitor LCD .....	1-5
1.5 Presentazione del monitor .....	1-6
1.5.1 Uso dei tasti di controllo .....	1-6
2.1 Regolazione del monitor .....	2-1
2.2 Dimensioni esterne.....	2-2
2.3 Staccare il braccio/supporto (per montaggio su parete VESA)...	2-3
3.1 Menu OSD (On-Screen Display).....	3-1
3.1.1 Come effettuare la riconfigurazione .....	3-1
3.1.2 Introduzione alle funzioni dell'OSD .....	3-2
3.2 Specifiche .....	3-11
3.3 Risoluzione dei problemi (FAQ).....	3-12
3.4 Elenco temporizzazioni supportate.....	3-14

Copyright © 2018 ASUSTeK COMPUTER INC. Tutti i diritti riservati.

Nessuna parte di questo manuale, includendo i prodotti ed il software in esso contenuti, può essere riprodotta, trasmessa, trascritta, archiviata in sistemi d'archiviazione o tradotta in qualsiasi lingua, in nessuna forma o tramite alcun mezzo, fatta eccezione per la documentazione conservata a scopi di backup, senza espressa autorizzazione scritta della ASUSTeK COMPUTER INC. ("ASUS").

La garanzia del prodotto o l'assistenza non sarà estesa se: (1) il prodotto viene riparato, modificato o alterato, a meno che tali riparazioni, modifiche o alterazioni non siano state autorizzate per iscritto da ASUS; oppure (2) il numero di serie del prodotto viene danneggiato o è assente.

ASUS FORNISCE QUESTO MANUALE "COSÌ COM'È" SENZA GARANZIA DI ALCUN TIPO, SIA ESSA IMPLICITA O ESPlicita, COMPRESA MA NON LE GARANZIE O CONDIZIONI IMPLICITE DI COMMERCIALIZZABILITÀ O IDONEITÀ PER UN PARTICOLARE SCOPO. IN NESSUN CASO ASUS, I SUOI DIRIGENTI, FUNZIONARI, IMPIEGATI O DISTRIBUTORI SONO RESPONSABILI PER QUALSIASI DANNO INDIRETTO, SPECIALE, ACCIDENTALE O CONSEGUENTE (COMPRESI DANNI DERIVANTI DA PERDITA DI PROFITTO, PERDITA DI CONTRATTI, PERDITA D'USO O DI DATI, INTERRUZIONE DELL' ATTIVITÀ E SIMILI), ANCHE SE ASUS È STATA AVVISATA DELLA POSSIBILITÀ CHE TALI DANNI SI POSSANO VERIFICARE IN SEGUITO A QUALSIASI DIFETTO O ERRORE NEL PRESENTE MANUALE O NEL PRODOTTO.

LE SPECIFICHE E LE INFORMAZIONI CONTENUTE IN QUESTO MANUALE SONO FORNITE A SOLO USO INFORMATIVO E SONO SOGGETTE A CAMBIAMENTI IN QUALSIASI MOMENTO, SENZA PREAVVISO, E NON POSSONO ESSERE INTERPRETATE COME UN IMPEGNO DA PARTE DI ASUS. ASUS NON SI ASSUME ALCUNA RESPONSABILITÀ E NON SI FA CARICO DI NESSUN ERRORE O INESATTEZZA CHE POSSA COMPARIRE IN QUESTO MANUALE, COMPRESI I PRODOTTI E I SOFTWARE DESCRITTI AL SUO INTERNO.

I prodotti e nomi delle aziende che compaiono in questo manuale possono o meno essere marchi registrati o copyright delle rispettive aziende, e sono usati solo a scopo identificativo o illustrativo a beneficio dell'utente, senza alcuna intenzione di violare i diritti di alcuno.

# Avvisi

## Dichiarazione della Commissione Federale per le Comunicazioni

Questo dispositivo è conforme alla Parte 15 delle Norme FCC. Il funzionamento è soggetto alle seguenti due condizioni:

- Questo dispositivo non può provocare interferenze dannose.
- Questo dispositivo deve poter ricevere qualsiasi interferenza, incluse quelle che potrebbero causare un funzionamento indesiderato.

Questa apparecchiatura è stata collaudata e trovata conforme ai limiti di un dispositivo digitale di Classe B, in conformità alla Parte 15 delle Norme FCC. Questi limiti sono designati a fornire una protezione ragionevole da interferenze dannose in un'installazione privata. Questo apparecchio genera, utilizza e può emanare energia di radiofrequenza e, se non è installato ed utilizzato in accordo alle istruzioni date, può causare interferenze dannose alle comunicazioni radio. Tuttavia, non esiste la certezza che si possano evitare interferenze nel caso di installazioni specifiche. Se questa apparecchiatura provoca interferenze dannose alla ricezione radiofonica o televisiva, che possono essere determinate accendendo o spegnendo l'apparecchiatura, l'utente è incoraggiato a cercare di correggere l'interferenza prendendo una o più delle seguenti misure:

- Riorientare o riposizionare l'antenna di ricezione.
- Aumentare la distanza tra l'attrezzatura ed il ricevitore.
- Collegare l'apparecchiatura ad una presa di corrente su un circuito diverso da quello a cui è collegato il ricevitore.
- Consultare il rivenditore o un tecnico esperto radio/TV per ottenere assistenza.



---

È necessario utilizzare cavi schermati per collegare il monitor alla scheda grafica per garantire la conformità delle norme FCC. Eventuali cambiamenti o modifiche apportate alla presente unità, se non approvate esplicitamente dal responsabile della conformità, possono far decadere il diritto dell'utente a utilizzare la presente apparecchiatura.

---

## Dichiarazione Ente canadese per le comunicazioni

Questa apparecchiatura è stata trovata conforme ai limiti della Classe B per le emissioni di onde radio da apparecchi digitali come previsto dal Radio Interference Regulations del Canadian Department of Communications.

Questo apparecchio digitale di classe B è conforme all'ICES-003 canadese.

Questo apparato digitale di Classe B soddisfa tutti i requisiti delle Normative canadesi in materia di apparecchiature che provocano interferenze.

Cet appareil numérique de la classe B respecte toutes les exigences du Règlement sur le matériel brouiller du Canada.

## Informazioni sulla sicurezza

- Prima di configurare il monitor, leggere attentamente tutta la documentazione fornita.
- Per prevenire pericoli di incendi o scosse elettriche, non esporre il monitor a pioggia o umidità.
- Non cercare di aprire l'alloggiamento del monitor. Le alte tensioni pericolose all'interno del monitor potrebbero causare gravi lesioni fisiche.
- Se l'alimentatore è rotto, non cercare di ripararlo da soli. Contattare un tecnico qualificato o il proprio rivenditore.
- Prima di utilizzare il prodotto, assicurarsi che tutti i cavi siano collegati correttamente e che i cavi di alimentazione non siano danneggiati. Se si rileva qualche danno, contattare immediatamente il proprio rivenditore.
- Le fessure e le aperture situate sulla parte posteriore o superiore dell'alloggiamento sono per la ventilazione. Non bloccare le fessure. Non posizionare questo prodotto vicino o sopra un radiatore o una fonte di calore a meno che non sia garantita un'adeguata ventilazione.
- Il monitor deve funzionare solo con il tipo di alimentazione indicata nella targhetta. Se non si conosce il tipo di alimentazione domestica di cui si dispone, consultare il rivenditore o il fornitore locale di energia.
- Utilizzare la spina di alimentazione adeguata in conformità allo standard di alimentazione locale.
- Non sovraccaricare le prese e le prolunghe. Il sovraccarico può provocare incendi o scosse elettriche.
- Evitare polvere, umidità e temperature estreme. Non posizionare il monitor in un'area in cui potrebbe bagnarsi. Posizionare il monitor su una superficie stabile.
- Scollegare l'unità durante i temporali o se non viene utilizzato per un periodo di tempo prolungato. In tal modo, si proteggerà il monitor dai danni causati da sbalzi di corrente.
- Non inserire oggetti o versare liquidi di alcun tipo nelle fessure dell'alloggiamento del monitor.
- Per garantire il funzionamento appropriato, usare il monitor solo con computer approvati UL che hanno ricettacoli configurati appropriatamente e marcati 100-240V AC.
- La presa deve trovarsi vicino all'apparecchiatura e deve essere facilmente accessibile.
- Se si riscontrano problemi tecnici con il monitor, contattare un tecnico qualificato.

- Prima di collegare la spina alla rete elettrica, fornire la messa a terra. E, quando si scollega la messa a terra, assicurarsi di scollegarla dopo aver estratto la spina dalla rete elettrica.
- Utilizzare l'adattatore ADP180MB di DELTA.

## **AVVISO**

L'uso di cuffie o auricolari diversi da quelli specificati potrebbe causare la perdita dell'udito a causa di eccessiva pressione acustica.

## **Restrizione sulla dichiarazione sulle sostanze rischiose (India)**

Questo prodotto è conforme a "Norme (Gestione) per i rifiuti elettronici in India, 2016" e proibisce l'uso di piombo, mercurio, cromo esavalente, bifenili polbromurati (PBB) ed eteri bifenili polibromurati (PBDE) in concentrazioni superiori allo 0,1% per peso in materiali omogenei e dello 0,01% per peso in materiali omogenei per il cadmio, fatta eccezione per le esenzioni riportate nell'Allegato 2 della Norma.

Prodotto in Cina

**HDMI**<sup>TM</sup>  
HIGH-DEFINITION MULTIMEDIA INTERFACE

**EAC**

## Cura e pulizia

- Prima di sollevare o spostare il monitor, è meglio scollegare i cavi e il cavo di alimentazione. Osservare le corrette tecniche di sollevamento durante il posizionamento del monitor. Quando si solleva o trasporta il monitor, afferrarlo dai bordi. Non sollevare il display dal supporto o dal cavo.
- Pulizia. Spegnerne il monitor e scollegare il cavo di alimentazione. Pulire la superficie del monitor con un panno non abrasivo privo di lanugine. Le macchie difficili possono essere rimosse con un panno inumidito con un detergente delicato.
- Evitare l'utilizzo di detersivi contenenti alcol o acetone. Utilizzare detersivo adeguato per display LCD. Non spruzzare il detersivo direttamente sullo schermo, in quanto potrebbe gocciolare all'interno del monitor e causare scosse elettriche.



Il simbolo del cestino con ruote con una X sopra indica che il prodotto (elettrico, apparecchiatura elettronica, e batterie a bottone con mercurio) non devono essere smaltiti con i rifiuti urbani. Verificare quanto previsto dalle normative locali in materia di smaltimento dei prodotti elettronici.

## AEEE yönetmeliğine uygundur

### I seguenti sintomi sono normali con il monitor:

- A causa della natura della luce fluorescente, lo schermo può tremolare durante l'utilizzo iniziale. Spegnerne e riaccendere l'interruttore di alimentazione ed assicurarsi che il tremolio scompaia.
- Si può notare un leggero sbilanciamento della luminosità sullo schermo a seconda del modello di monitor che si utilizza.
- Se la stessa immagine viene visualizzata per ore, quando si cambia schermata si potrà vedere, sulla schermata attuale, l'impressione della schermata precedente. Lo schermo si riprende lentamente o si può spegnere il monitor per alcune ore.
- Quando lo schermo diventa nero o lampeggia, oppure non funziona, contattare il proprio rivenditore o il centro di assistenza per la riparazione. Non riparare lo schermo da soli!

### Convenzioni usate nel presente manuale



**AVVISO:** Informazioni per evitare lesioni personali quando si cerca di completare un'operazione.



**ATTENZIONE:** Informazioni per evitare danni ai componenti quando si cerca di completare un'operazione.



**IMPORTANTE:** Informazioni che si DEVONO seguire per completare un'operazione.



**NOTA:** Suggerimenti e informazioni supplementari per aiutare a completare un'operazione.

## **Dove trovare ulteriori informazioni**

Consultare le seguenti fonti per ulteriori informazioni e per gli aggiornamenti su prodotti e software.

### **1. Siti web ASUS**

I siti web ASUS in tutto il mondo forniscono informazioni aggiornate su hardware e software ASUS. Consultare <http://www.asus.com>

### **2. Documentazione opzionale**

La confezione del prodotto potrebbe includere documentazione opzionale aggiunta dal rivenditore. Tali documenti non fanno parte della confezione standard.

## 1.1 Benvenuto

Congratulazioni per l'acquisto del monitor LCD ASUS®!

L'ultimo monitor LCD widescreen ASUS offre immagini nitide, più ampie e più luminose, oltre ad una miriade di caratteristiche che migliorano la visualizzazione.

Con queste funzioni si godrà della comodità e della deliziosa esperienza visiva fornita dal monitor!

## 1.2 Contenuti della confezione

La confezione deve contenere i seguenti elementi:

- ✓ Monitor LCD
- ✓ Supporto del monitor
- ✓ Base del monitor
- ✓ Guida rapida
- ✓ Scheda della garanzia
- ✓ 1x Cavo d'alimentazione
- ✓ 1x Cavo HDMI
- ✓ 1x Cavo DP
- ✓ 1x Adattatore di corrente
- ✓ 1x Cavo USB 3.0
- ✓ Coperchio VESA
- ✓ Kit VESA



- 
- Se alcuni elementi appaiono danneggiati o sono assenti, contattare immediatamente il proprio rivenditore.
-



## 1.3 Montaggio del monitor

### Per montare il monitor:



- Durante il montaggio del braccio o della base del monitor, si raccomanda di lasciare il monitor all'interno della sua confezione in polistirolo (Scatola in cartone).

1. Estrarre tutti gli accessori dalla confezione capovolta.

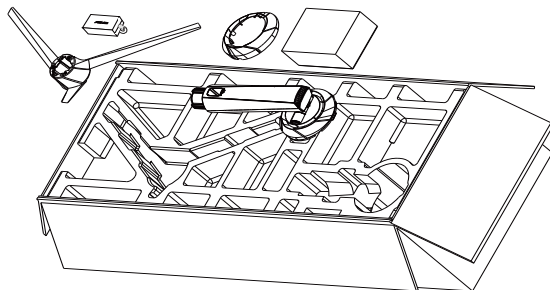

2. Estrarre la confezione capovolta dalla scatola in cartone e quindi premere per aprire il foro del gruppo della base.

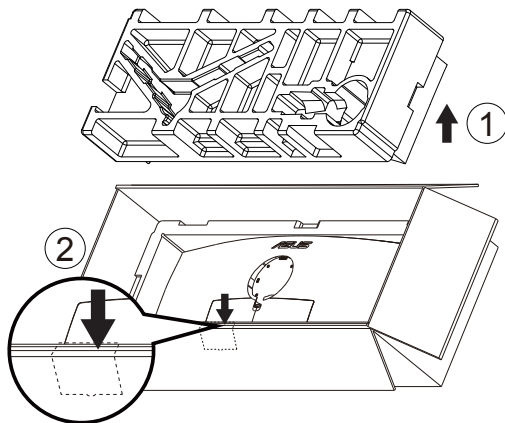

3. Allineare il foro della vite sul monitor con la vite fornita insieme al braccio. Inserire quindi il braccio nel monitor.
  - 3.1 Installare il braccio.
  - 3.2 Stringere la vite fornita in dotazione.
  - 3.2 Coprire il coperchio VESA.

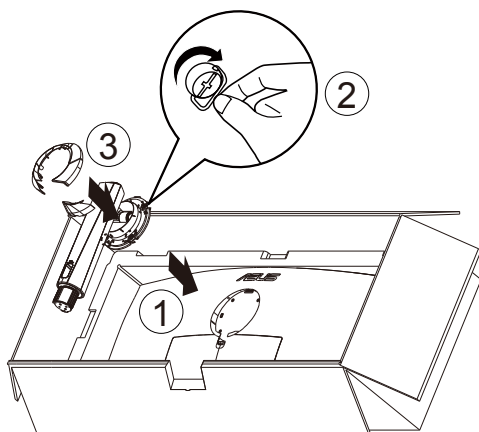

4. Fissare la base al braccio serrando la vite fornita in dotazione.

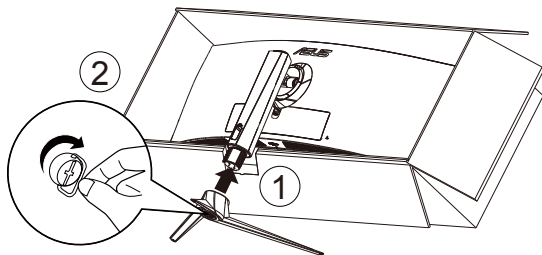

5. Sollevare l'imballaggio insieme al monitor e quindi assicurarsi che la base del monitor possa essere posizionata su un pavimento o una scrivania. Alla fine, rimuovere l'imballaggio in EPS e la scatola di cartone.

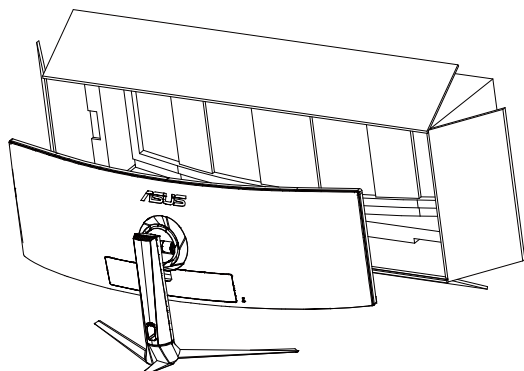
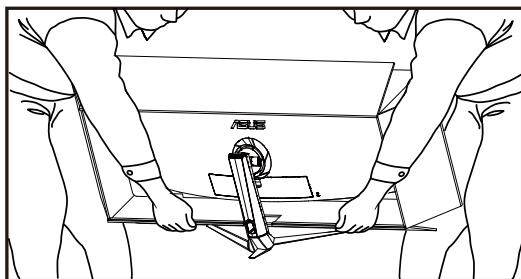

## 1.4 Collegamento dei cavi

### 1.4.1 Retro del monitor LCD

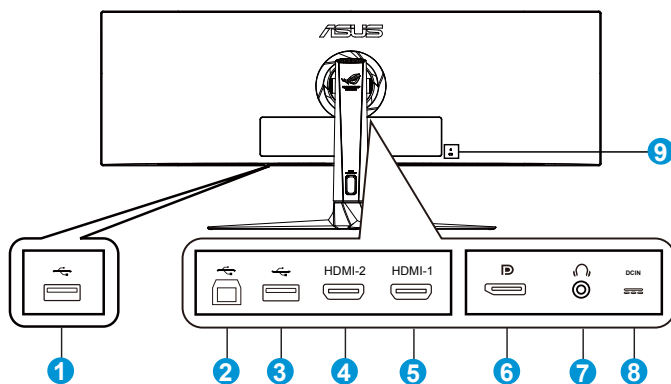

1. Porta USB downstream
2. Porta USB upstream
3. Porta USB downstream
4. Porta HDMI2.0
5. Porta HDMI2.0
6. DisplayPort
7. Connettore cuffie
8. Porta ingresso DC
9. Sistema antifurto Kensington

## 1.5 Presentazione del monitor



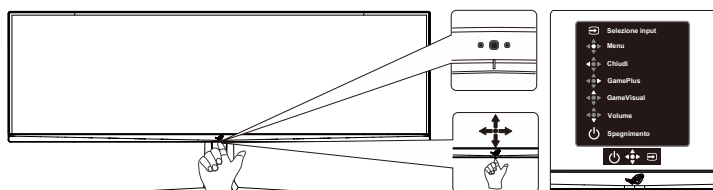

### 1.5.1 Uso dei tasti di controllo





Utilizzare i tasti sulla parte inferiore del monitor per regolare le impostazioni del monitor.



1. Indicatore alimentazione:
  - La definizione del colore dell'indicatore di alimentazione è indicato nella tabella di seguito.

Stato	Descrizione
Bianco	ATTIVO
Giallo	Modalità standby
SPENTO	SPENTO

2.  Tasto di Alimentazione:
  - Premere questo tasto per accendere/spegnere il monitor. Premere un tasto per accendere il monitor quando è spento.
3.  Tasto Volume:
  - Questo è un collegamento. Volume è l'impostazione predefinita.
4.  GameVisual:
  - Questo è un collegamento. GameVisual è l'impostazione predefinita.
5.  Tasto GamePlus:
  - Questo è un collegamento. GamePlus è l'impostazione predefinita.
  - **GamePlus:** La funzione GamePlus fornisce uno strumento e crea un ambiente di gioco migliore per gli utenti quando giocano a tipi diversi di gioco. In particolare, la funzione Mirino è progettata appositamente per i nuovi giocatori o per i principianti interessati a giochi soprattutto in prima persona (FPS).  
Attivazione di GamePlus:
    - Premere **GamePlus** per accedere al menu principale GamePlus.

- Attiva la funzione Mirino, Timer o Contatore FPS, oppure Allineamento schermo.
- Spostare il tasto  verso l'alto/il basso per selezionare e premere  per confermare la funzione desiderata. Premere il tasto  per uscire e chiudere.
- Mirino/Timer/Contatore FPS può essere spostato premendo il tasto a  5 direzioni.

GamePlus Menu principale

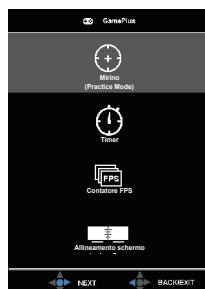

GamePlus-Mirino

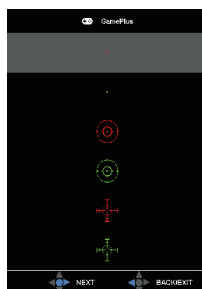



GamePlus-Timer

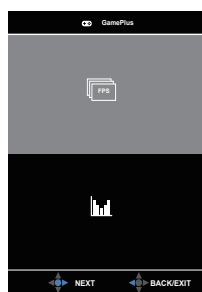

GamePlus-Contatore FPS



6.  Tasto Chiudi
  - Uscita dal menu OSD.
7.  Tasto Menu
  - Questo è un tasto di scelta rapida del menu. Selezionarlo per aprire l'OSD del menu principale.
8.  Tasto di Selezione input:
  - Questo è un collegamento. L'impostazione predefinita è Select (Selezione). Utilizzare il tasto di scelta rapida Selezione input per passare tra "HDMI-1", "HDMI-2" o "DisplayPort".

## 2.1 Regolazione del monitor

- Per una visione ottimale, si consiglia di guardare l'intero monitor, quindi regolare il monitor in base all'angolo di visione più comodo.
- Afferrare il supporto per impedire che il monitor cada quando si cambia l'inclinazione.
- L'angolazione del monitor può essere regolata da  $-5^{\circ}$  a  $20^{\circ}$  ed è consentita una rotazione verso sinistra o destra di  $16^{\circ}$ . L'altezza del monitor può essere regolata di  $\pm 12$  cm.

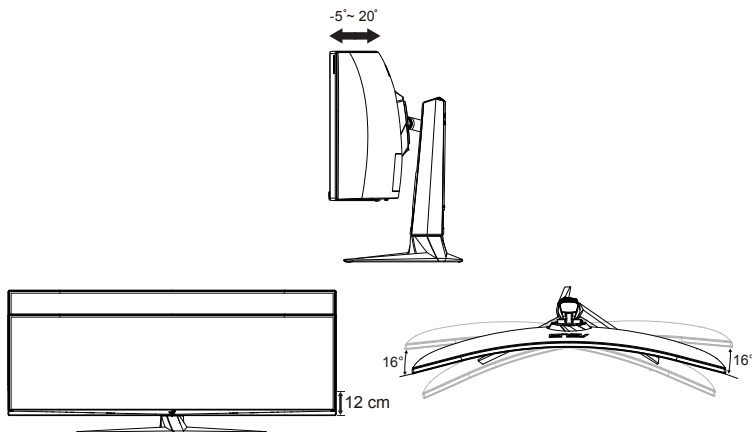

---

È normale che il monitor tremi leggermente mentre si regola l'angolo di visuale.

---

## 2.2 Dimensioni esterne

Unità: mm [pollici]

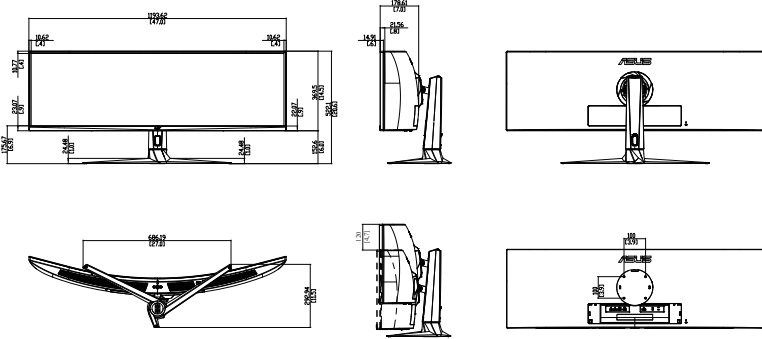



## 2.3 Staccare il braccio/supporto (per montaggio su parete VESA)



- Evitare di danneggiare la superficie del monitor. Quando si stacca il supporto del monitor, tenere sempre il monitor all'interno della confezione in polistirolo espanso.

La base staccabile di questo monitor è progettata in modo particolare per il montaggio su parete VESA.

### Per rimuovere il braccio/supporto

1. Scollegare i cavi di alimentazione e del segnale. Posizionare il monitor con cautela con la parte anteriore verso il basso tenendolo all'interno della confezione in polistirolo espanso.
2. Togliere i coperchi dal punto di unione del monitor e del braccio.
3. Togliere le quattro (4) viti che fissano il braccio alla parte posteriore del monitor.
4. Rimuovere il supporto (braccio e base) dal monitor.

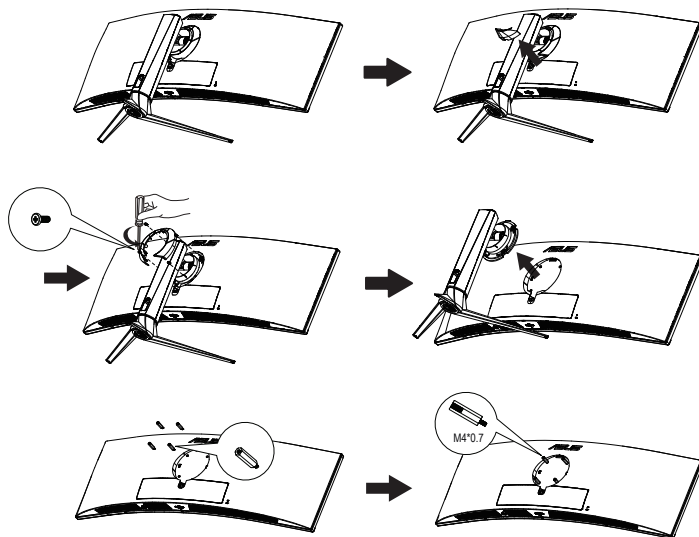

- Il kit di montaggio a parete VESA (100 x 100 mm) deve essere acquistato separatamente.
- Usare solo con supporti per installazione su parete omologati UL con l'appropriato rapporto peso/carico minimo di 28,8 kg (dimensioni delle viti: M4 x 10 mm).

## 3.1 Menu OSD (On-Screen Display)

### 3.1.1 Come effettuare la riconfigurazione

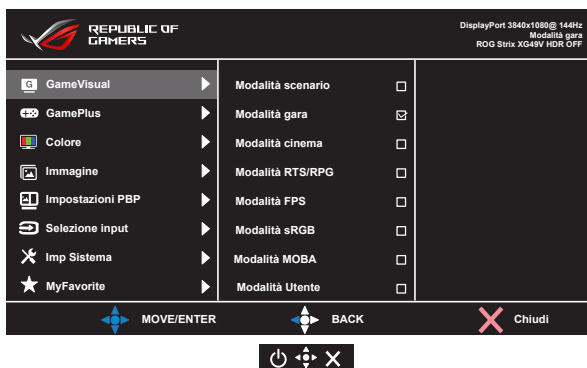

1. Premere il tasto centrale a 5 vie per visualizzare il menu OSD.
2. Premere i tasti su e giù per cambiare le opzioni nel menu. Quando ci si sposta da un'icona all'altra, è evidenziato il nome dell'opzione.
3. Per selezionare una voce evidenziata dal menu, premere il tasto destro o il tasto centrale.
4. Premere i tasti su e giù per selezionare il parametro voluto.
5. Premere il tasto destro o il tasto centrale per accedere alla barra di scorrimento, quindi utilizzare i tasti su o giù (a seconda degli indicatori nel menu) per effettuare le modifiche.
6. Premere il tasto sinistro per tornare al menu precedente.

## 3.1.2 Introduzione alle funzioni dell'OSD

### 1. GameVisual

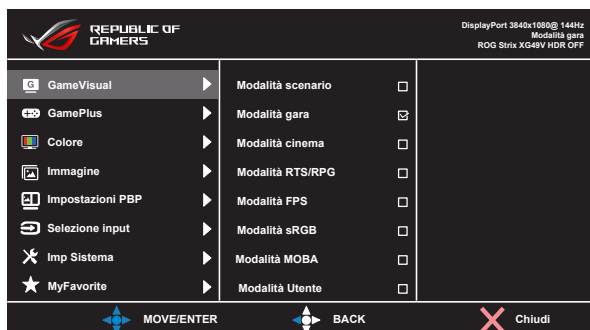

- **Modalità scenario:** Questa è la scelta ottimale per la visualizzazione di foto di paesaggi con GameVisual™ Video Intelligence Technology.
- **Modalità gara:** Questa è la scelta ottimale per giochi di corse con GameVisual™ Video Intelligence Technology.
- **Modalità cinema:** Questa è la scelta ottimale per guardare film con GameVisual™ Video Intelligence Technology.
- **Modalità RTS/RPG:** Questa è la scelta migliore per giocare con Real-Time Strategy(RTS)/Role-Playing Game(RPG) con la GameVisual™ Video Intelligence Technology.
- **Modalità FPS:** Questa è la scelta ottimale per i giochi sparattutto in prima persona con GameVisual™ Video Intelligence Technology.
- **Modalità sRGB:** È la selezione più indicata per la visione di foto e grafica dai PC.
- **Modalità MOBA:** Questa è la scelta migliore per i giochi MOBA (Arena di battaglia multigiocatore in linea) da giocare con la GameVisual™ Video intelligence Technology.
- **Modalità Utente:** Nel menu Colore sono regolabili altre voci.



- In Modalità gara, le funzioni Saturazione, Nitidezza e ASCR non sono configurabili.
- In Modalità sRGB, le funzioni Saturazione, Colore, Nitidezza, Luminosità, Contrasto e ASCR non sono configurabili.
- In Modalità MOBA, le funzioni Saturazione, Nitidezza e ASCR non sono configurabili.

## 2. GamePlus

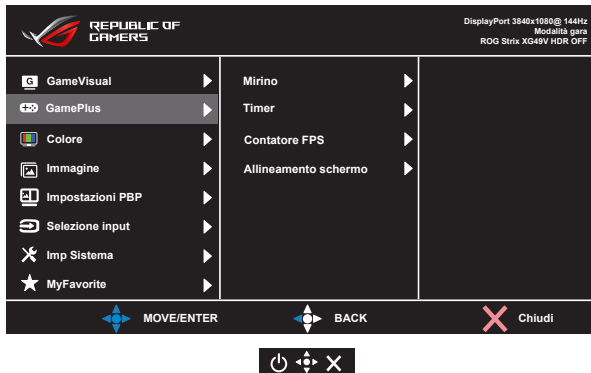

- **Mirino:** attiva la funzione mirino
- **Timer:** attiva la funzione timer.
- **Contatore FPS:** attiva la funzione Contatore FPS.
- **Allineamento schermo:** attiva la funzione Allineamento schermo.

### 3. Colore

Selezionare il colore di immagine preferito con questa funzione.

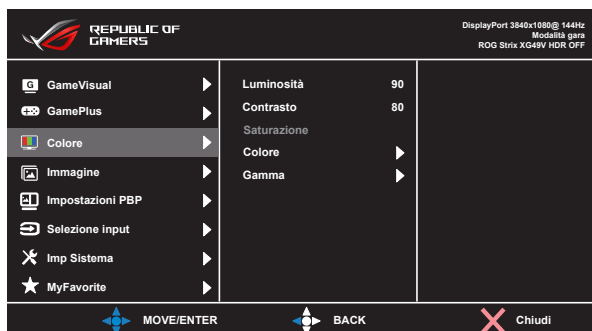

- **Luminosità:** La gamma di regolazione è tra 0 e 100.
- **Contrasto:** La gamma di regolazione è tra 0 e 100.
- **Saturazione:** La gamma di regolazione è tra 0 e 100.
- **Colore:** Contiene tre modalità colore predefinite (**Freddo**, **Normale**, **Caldo**) ed una **Modalità Utente**.
- **Gamma:** Contiene tre modalità gamma che comprendono 1.8, 2.2, 2.5.



- 
- In Modalità Utente, i colori di R (rosso), V (verde) e B (blu) sono configurabili dall'utente; la gamma di regolazione è tra 0 e 100.
-

## 4. Immagine

Da questa funzione principale è possibile regolare OD, Controlli, ASCR, Adaptive-Sync/FreeSync, Filtro luce blu, HDR e Aumento Ombreggiatura.

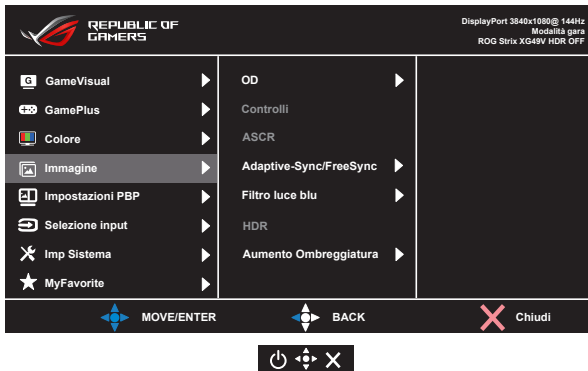

- **OD:** Accelera il tempo di risposta con tecnologia Over Drive. Comprende i livelli da 0 a 5.
- **Controlli:** Regola il rapporto proporzioni su “Schermo intero”, “4:3”.
- **ASCR:** Selezionare **ATTIVO** o **SPENTO** per abilitare o disabilitare la funzione di rapporto contrasto dinamico.
- **Adaptive-Sync/FreeSync:** Consente ad una sorgente grafica compatibile Adaptive-Sync/FreeSync di regolare dinamicamente la frequenza di aggiornamento del display in base ai frame rate dei contenuti tipici per ottenere un aggiornamento del display a risparmio energetico, virtualmente fluido e a bassa latenza. FreeSync supporta la modalità HDMI in modalità 48-100 Hz. FreeSync supporta la modalità HDMI in modalità 48-144z.
- **Filtro luce blu:** Regola il livello di energia della luce blu emessa dalla retroilluminazione a LED.
- **HDR:** High Dynamic Range. Contiene tre modalità HDR (ASUS Cinema HDR, ASUS Gaming HDR e FreeSync2 HDR). La voce HDR sarà bloccata quando collegato al video AMD FreeSync2 HDR. (HDR FreeSync2 non supportato in modalità HDMI a 120 Hz)
- **Aumento ombreggiatura:** La regolazione dei colori scuri regola la curva gamma del monitor per migliorare i toni scuri in un'immagine, facilitando la visione di scene e oggetti scuri.



- Scegliere 4:3 per visualizzare l'immagine come da rapporto proporzioni originale della sorgente di ingresso.



- 
- Quando si attiva Filtro luce blu, vengono automaticamente importate le impostazioni predefinite di Modalità gara.
  - Tra Livello 1 e Livello 3, la funzione Luminosità è configurabile dall'utente.
  - Livello 4 è un'impostazione ottimizzata. È conforme alla certificazione TUV di luce blu ridotta. La funzione Luminosità non è configurabile dall'utente.



---

Fare riferimento alle indicazioni di seguito per ridurre l'affaticamento degli occhi:

- In caso di lavoro prolungato, gli utenti devono allontanarsi dal display per delle pause. Si consiglia di fare brevi pause (almeno 5 minuti) per ogni ora di lavoro continuativo al computer. Fare pause brevi e frequenti è più efficace di un'unica pausa di durata maggiore.
  - Per ridurre l'affaticamento e la secchezza degli occhi, gli utenti devono riposarli mettendo a fuoco periodicamente degli oggetti che sono distanti.
  - Gli esercizi degli occhi aiutano a ridurre l'affaticamento. Ripetere spesso questi esercizi. Se l'affaticamento degli occhi continua rivolgersi a un medico. Esercizi per gli occhi:  
(1) Guardare verso l'alto e verso il basso ripetutamente  
(2) Ruotare lentamente gli occhi (3) Muovere gli occhi in diagonale.
  - La luce blu con elevata energia può provocare affaticamento degli occhi e degenerazione maculare senile (AMD). Filtro per la luce blu 70% (max.) per ridurre la luce blu nociva ed evitare la sindrome da visione al computer (CVS).
-

## 5. Impostazione PBP

L'impostazione PBP consente di aprire le finestre secondarie connesse a una sorgente video.

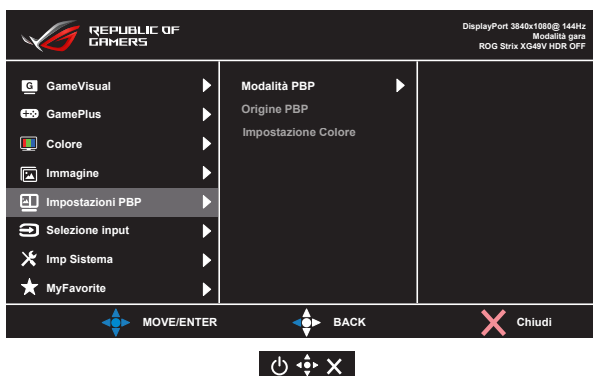

Attivando questa funzione il monitor visualizza due o tre immagini da due origini video diverse.

- **Modalità PBP:** Selezionare PBPx2 o PBPx3 per disattivare.
- **Origine PBP:** Seleziona l'origine dell'ingresso video tra "HDMI-1", "HDMI-2" o "DisplayPort".
- **Impostazione colore:** imposta la modalità GameVisual per ciascuna finestra PBP.



- 
- Per attivare la funzione PBP sarà disattivata la funzione Adaptive-Sync/FreeSync e HDR.
  - La funzione PBP è supportata a meno di 60 Hz.
-



## 6. Selezione input

Selezionare la sorgente di ingresso:

- HDMI-1, HDMI-2 e DisplayPort

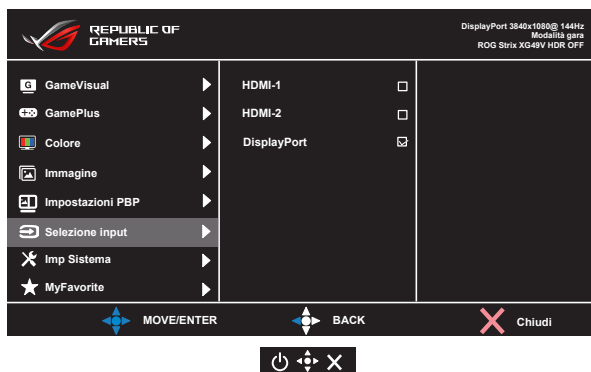

## 7. Imp Sistema

Regola la configurazione del sistema.

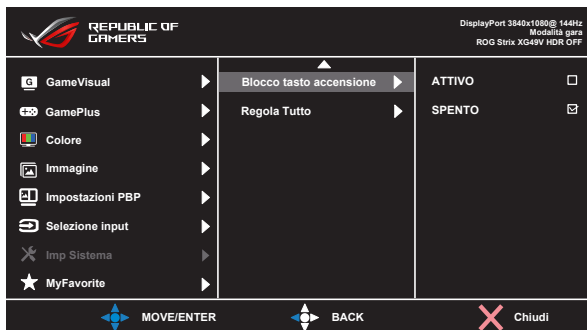
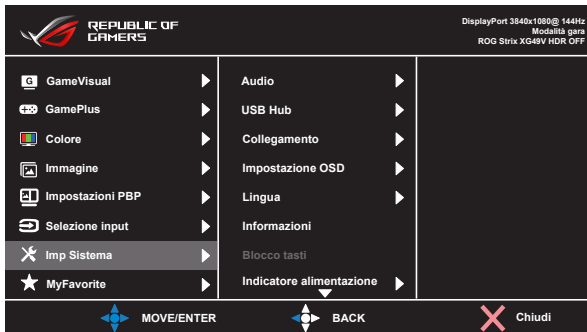

- **Audio:** Selezionare “Volume” per regolare il volume dell'uscita. Selezionare “No audio” per escludere il volume dell'uscita. Seleziona “Sorgente Sonora” per selezionare la sorgente audio.
- **USB Hub:** Attivare/disattivare la funzione Hub USB durante la modalità standby.
- **Collegamento:** Selezionando questa opzione si può impostare il tasto di scelta rapida.
- **Impostazione OSD:** Regola **Tempo attesa OSD**, **DDC/CI** e **Trasparenza** del menu OSD.
- **Lingua:** Seleziona la lingua OSD. Le opzioni sono: **Inglese, Francese, Tedesco, Spagnolo, Italiano, Olandese, Russo, Polacco, Ceco, Croato, Ungherese, Rumeno, Portoghese, Turco, Cinese semplificato, Cinese tradizionale, Giapponese, Coreano, Persiano, Tailandese e Indonesiano.**
- **Informazioni:** visualizza le informazioni sul monitor.

- **Blocco tasti:** Disabilita le funzioni di tutti i tasti. Premere il tasto giù per oltre cinque secondi per disabilitare la funzione di blocco tasti.
- **Indicatore alimentazione:** Accende/spegne l'indicatore LED d'alimentazione.
- **Blocco tasto accensione:** Per disabilitare/abilitare il tasto d'alimentazione
- **Regola Tutto:** Selezionare "Si" per riportare tutte le impostazioni sulla modalità predefinita.

## 8. MyFavorite

Carico/Salva tutte le impostazioni sul monitor.

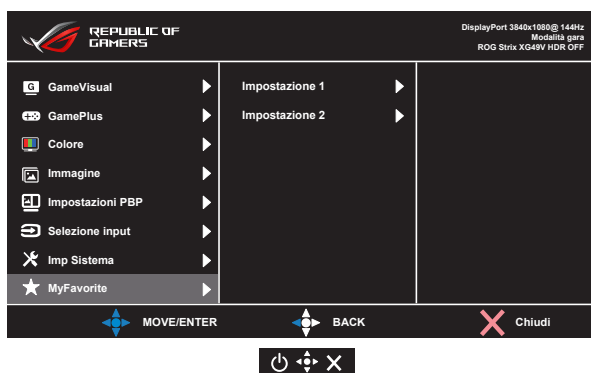







## 3.2 Specifiche

<b>Modello</b>	<b>XG49VQ</b>
Dimensioni schermo	49" W (124,46 cm)
Risoluzione max.	3840 x 1080
Luminosità (tipica)	450 nits (tipica)
Rapporto di contrasto intrinseco (tipico)	3000:1
Angolo di visualizzazione (CR>10)	178°(V) /178°(H)
Colori dello schermo	1,07B (8bit + 2FRC)
Tempo di risposta	4 ms (G To G )
Audio da HDMI	Sì
Ingresso HDMI	HDMI2.0 x 2
Ingresso DisplayPort	Sì
PBP	Sì
Porta USB3.0	1 Upstream, 2 Downstream (Porta USB senza funzione ricarica in assenza di collegamento upstream)
Auricolare	Sì
Altoparlante	5 W x 2
Consumo all'accensione	< 47 W* (Misurazione della luminosità dello schermo di 200 nits senza connessione audio/ USB/ Lettore di schede)
Colori coperture	Nero
Modalità di risparmio energetico	< 0,5 W
Modalità di spegnimento	< 0,5 W
Inclinazione	-5° ~ 20°
Dimensioni fisiche Dimensioni con base (LxAxP)	1193,33 x 529,10 x 344,74 mm
Dimensioni fisiche Dimensioni senza base (LxAxP)	1193,33 x 369,7 x 178,43 mm
Dimensioni involucro (LxAxP)	1308 x 484 x 370 mm
Peso netto con base (stimato)	13,3 kg
Peso netto senza base (stimato)	9,7 kg
Peso lordo (stimato)	20,9 kg
Tensione nominale	CA 100~240 V (integrata)
Temperatura (operativa)	0°C ~ 40°C

### 3.3 Risoluzione dei problemi (FAQ)

Problema	Possibile soluzione
Il LED di alimentazione non è attivo	<ul style="list-style-type: none"><li>• Premere il tasto  per controllare se il monitor è in modalità ATTIVO.</li><li>• Controllare che il cavo di alimentazione sia collegato correttamente al monitor e alla presa di rete.</li><li>• Controllare la funzione Indicatore alimentazione nel menu principale OSD. Selezionare "ATTIVO" per attivare il LED d'alimentazione.</li></ul>
Il LED di alimentazione si accende in giallo e non appare alcuna immagine sullo schermo	<ul style="list-style-type: none"><li>• Controllare che il monitor e il computer siano in modalità ATTIVO.</li><li>• Assicurarsi che il cavo del segnale sia collegato correttamente al monitor e al computer.</li><li>• Ispezionare il cavo del segnale e assicurarsi che nessuno dei piedini sia piegato.</li><li>• Collegare il computer con un altro monitor per controllare che il computer funzioni correttamente.</li></ul>
Immagine su schermo troppo chiara o scura	<ul style="list-style-type: none"><li>• Regolare le impostazioni di Contrasto e Luminosità tramite l'OSD.</li></ul>
L'immagine sullo schermo sobbalza o nell'immagine è presenta una forma d'onda	<ul style="list-style-type: none"><li>• Assicurarsi che il cavo del segnale sia collegato correttamente al monitor e al computer.</li><li>• Spostare i dispositivi elettrici che potrebbero causare interferenze elettriche.</li></ul>
L'immagine sullo schermo presenta difetti di colore (il bianco non sembra bianco)	<ul style="list-style-type: none"><li>• Ispezionare il cavo del segnale e assicurarsi che nessuno dei piedini sia piegato.</li><li>• Eseguire Ripristino tramite l'OSD.</li><li>• Regolare le impostazioni di colore Rosso / Verde / Blu o selezionare Colore tramite l'OSD.</li></ul>
L'immagine a schermo è bianca.	<ul style="list-style-type: none"><li>• La modalità PBP non supporta HDR. Provare a disattivare la funzione HDR della sorgente o disattivare la modalità PBP e controllare quindi se l'immagine a schermo è normale.</li></ul>
Nessun audio o audio basso	<ul style="list-style-type: none"><li>• Regolare le impostazioni del volume sul monitor e sul computer.</li><li>• Assicurarsi che il driver della scheda audio del computer sia correttamente installato e attivato.</li><li>• Controllare la sorgente audio.</li></ul>

<p>La funzione seguente viene disabilitata automaticamente.</p> <ul style="list-style-type: none"> <li>• Adaptive-Sync/FreeSync</li> <li>• HDR decodificato</li> </ul>	<ul style="list-style-type: none"> <li>• L'impostazione della modalità PBP disattiverà automaticamente Adaptive-Sync/FreeSync e HDR decodificato.</li> <li>• Adaptive-Sync/FreeSync è selezionabile dopo aver spento la modalità PBP.</li> <li>• HDR decodificato è abilitato automaticamente quando PBP è disattivato.</li> </ul>
<p>La modalità PBP si disattiva automaticamente.</p>	<ul style="list-style-type: none"> <li>• La modalità PBP è supportata a meno di 60 Hz. Spegnerne la modalità PBP se la frequenza verticale di ingresso aumenta automaticamente a più di 60 Hz.</li> <li>• Modificare la frequenza verticale dell'ingresso video a 60 Hz, quindi provare di nuovo a impostare la modalità PBP.</li> </ul>
<p>L'immagine non è a pieno schermo in modalità PBP.</p>	<ul style="list-style-type: none"> <li>• Impostare la risoluzione alle dimensioni della finestra PBP come indicato di seguito. 1920x1080 a 60 Hz in modalità .</li> <li>2560x1080 a 60 Hz in finestra grande in modalità  o .</li> <li>1280x1080 a 60 Hz in finestra piccola in modalità  o .</li> <li>1280x1080 a 60 Hz in modalità .</li> <li>• Controllare la risoluzione su PC e OSD. Disabilitare la scalatura nella scheda grafica se non è uguale.</li> <li>• La risoluzione nell'OSD si trova nella finestra a sinistra. Impostare la sorgente video nella finestra a sinistra per controllare la risoluzione se la finestra non è quella a sinistra.</li> </ul>

## 3.4 Elenco temporizzazioni supportate

### DP

	Tabella Temporizzazioni supportate
1	640x480 a 60 Hz
2	640x480 a 67 Hz
3	640x480 a 72 Hz
4	640x480 a 75 Hz
5	720x400 a 70 Hz
6	800x600 a 56 Hz
7	800x600 a 60 Hz
8	800x600 a 72 Hz
9	800x600 a 75 Hz
10	1024x768 a 60 Hz
11	1024x768 a 70 Hz
12	1024x768 a 75 Hz
13	1152x864 a 75 Hz
14	1280x720 a 60 Hz
15	1280x960 a 60 Hz
16	1280x1080 a 60 Hz
17	1280x1024 a 60 Hz
18	1440x900 a 60 Hz
19	1680x1050 a 60 Hz
20	1920x1080 a 50 Hz
21	1920x1080 a 60 Hz
22	2560x1080 a 60 Hz
23	3840x1080 a 60 Hz
24	3840x1080 a 120 Hz
25	3840x1080 a 144 Hz
26	480P a 60 Hz
27	576P a 50 Hz
28	720P a 50 Hz
29	720P a 60 Hz
30	720P a 120 Hz
31	1080P a 50 Hz
32	1080P a 60 Hz
33	1080P a 120 Hz

## HDMI

	Tabella Temporizzazioni supportate
1	640x480 a 60 Hz
2	640x480 a 67 Hz
3	640x480 a 72 Hz
4	640x480 a 75 Hz
5	720x400 a 70 Hz
6	800x600 a 56 Hz
7	800x600 a 60 Hz
8	800x600 a 72 Hz
9	800x600 a 75 Hz
10	1024x768 a 60 Hz
11	1024x768 a 70 Hz
12	1024x768 a 75 Hz
13	1152x864 a 75 Hz
14	1280x720 a 60 Hz
15	1280x960 a 60 Hz
16	1280x1080 a 60 Hz
17	1280x1024 a 60 Hz
18	1440x900 a 60 Hz
19	1680x1050 a 60 Hz
20	1920x1080 a 50 Hz
21	1920x1080 a 60 Hz
22	2560x1080 a 60 Hz
23	3840x1080 a 60 Hz
24	3840x1080 a 100 Hz
25	3840x1080 a 120 Hz
26	480P a 60 Hz
27	576P a 50 Hz
28	720P a 50 Hz
29	720P a 60 Hz
30	720P a 120 Hz
31	1080P a 50 Hz
32	1080P a 60 Hz
33	1080P a 120 Hz

**\* Le modalità non elencate nelle tabelle precedenti potrebbero non essere supportate. Per una risoluzione ottimale, si consiglia di scegliere una modalità elencata nelle tabelle precedenti.**